

Evolve® LED Area Light

Lampe de zone à DEL Evolve®

Evolve® luz LED para áreas públicas

(EAL and EACL)



BEFORE YOU BEGIN
AVANT DE COMMENCER
ANTES DE COMENZAR

Read these instructions and save for future use.
 Lisez ces instructions et conservez-les pour une utilisation future.

Lea estas instrucciones y guárdelas para uso futuro.

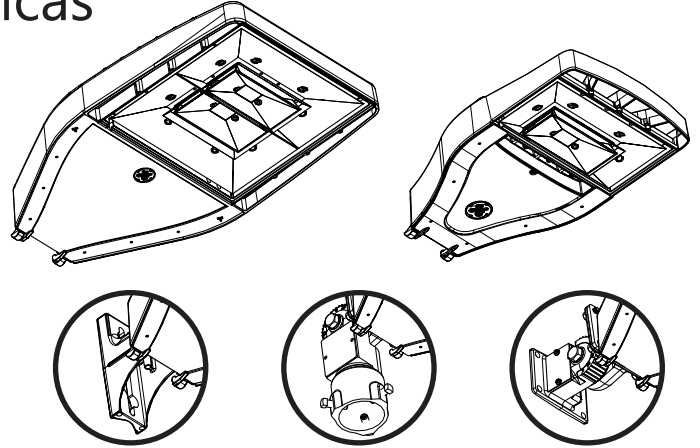

⚠ WARNING / AVERTISSEMENT / ADVERTENCIA

RISK OF ELECTRIC SHOCK

Risk of electrical shock. Disconnect power before service installation, or maintenance of the product.

RISK OF INJURY OR DAMAGE

Unit will fall if not installed properly. Follow installation instructions.

RISQUE D'ÉLECTROCUTION

Coupez l'alimentation électrique avant l'installation ou l'entretien de ce produit.

RISQUE DE BLESSURES OU DE DOMMAGES

L'appareil va tomber s'il n'est pas installé correctement. Respectez les instructions d'installation.

RIESGO DE SHOCK ELÉCTRICO

Desconecte la alimentación antes del mantenimiento o la instalación del producto.

RIESGO DE LESIONES O DAÑOS

La unidad se caerá si no está instalada correctamente. Siga las instrucciones de instalación.

⚠ CAUTION / ATTENTION / PRECAUCIÓN

RISK OF INJURY

Risk of electrical shock. Disconnect power before service installation, or maintenance of the product.

RISK OF INJURY

The luminaire should be mounted so that prolonged staring into the luminaire at a distance closer than 0.50m is not expected.

RISQUE DE BLESSURE

Lors de l'installation ou d'un entretien, portez des lunettes de sécurité et des gants.

RISQUE DE BLESSURE

Ce luminaire doit être installé de manière à ce qu'il ne soit pas possible de le regarder directement à une distance de moins de 50 cm.

RIESGO DE LESIONES

Utilice gafas y guantes de seguridad durante la instalación y mantenimiento.

RIESGO DE LESIONES

La luminaria debe ser montada de modo que no se espere una mirada fija hacia esta, a distancias menores a 0.50 m, por tiempo prolongado.

① Storage & Handling/Entreposage et manipulation/Almacenamiento y manipulación

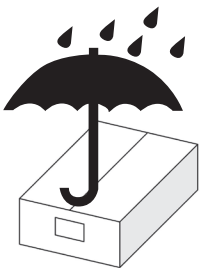

-40° C
-40° F

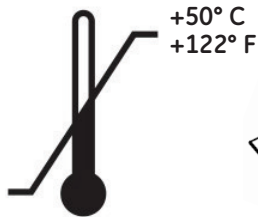

+50° C
+122° F

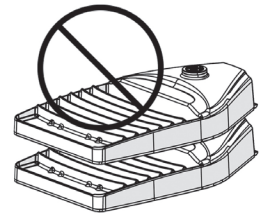
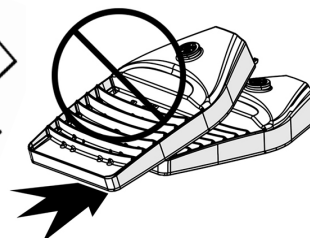
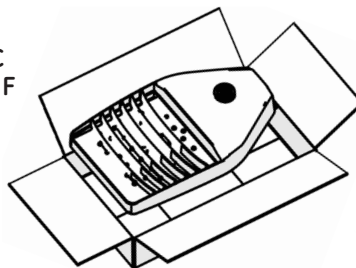

Store packaged units in a covered dry area
 Entreposer les appareils emballés dans un endroit sec et couvert
 Almacene las unidades embaladas en un área cubierta

Check for damage
 Vérifier s'il y a des dommages
 Verificar si hay daños

Do not impact
 Éviter les chocs
 No impactar

Do not stack
 Ne pas empiler
 No apilar

② Slipfitter Mounting/ Installation du montage coulissant/ Montaje de posicionador deslizante

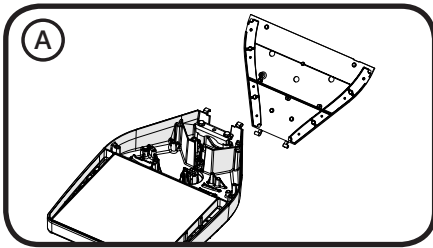

Unless captive, unhinge and remove door.
Sauf captif, détacher et enlever la porte.
De no estar fijo, desacoplar/quitar puerta.

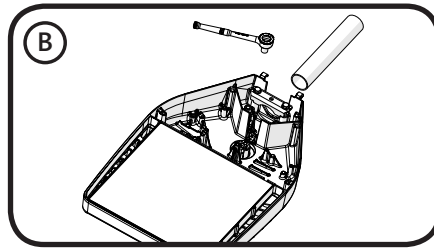

Open clamp to pipe OD.
Ouvrir le collier au diamètre extérieur du tuyau.
Abra la abrazadera hasta empatar el diámetro del tubo.

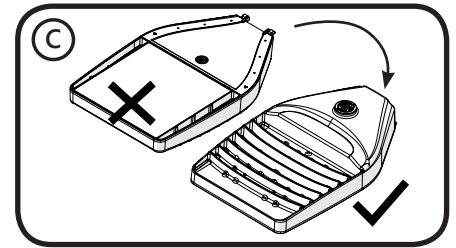

Install with LEDs facing down.
Installer avec les DEL dirigées vers le bas.
Instale con los LED orientados hacia abajo.

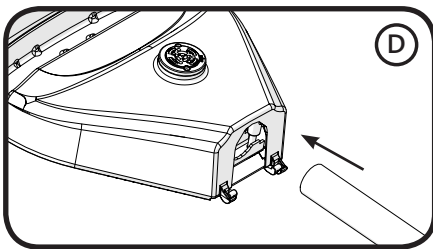

Insert pipe thru housing.
Insérer le tuyau dans le boîtier.
Inserte el tubo en la carcasa.

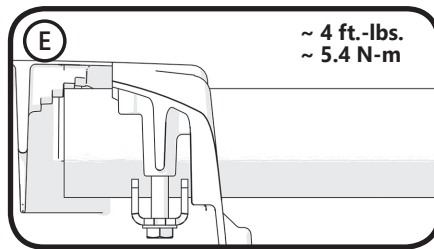

Start pipe on middle step.
Positionner le tuyaux à l'échelon du milieu.
Coloque el tubo en el paso de en medio.

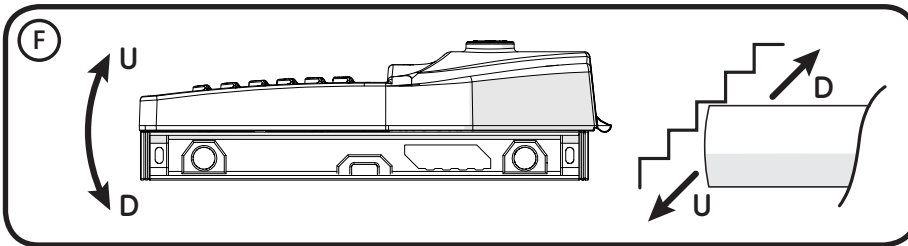

Shift steps to level fixture front-to-back.
Décaler les échelons pour mettre l'appareil à niveau de l'avant à l'arrière.
Cambie los pasos para nivelar la luminaria de adelante hacia atrás.

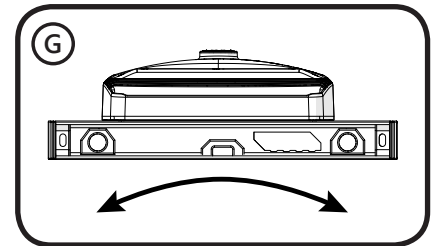

Rotate to level side-to-side.
Faire pivoter pour mettre de niveau d'un côté à l'autre.
Gire para nivelar de lado a lado.

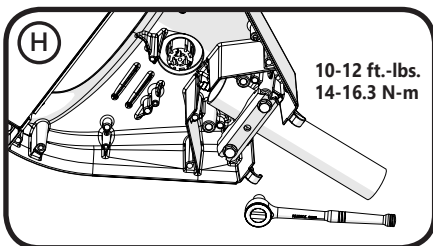

Once level, tighten bolts evenly.
Une fois de niveau, il faut serrer les boulons uniformément.
Una vez nivelado, apriete los pernos uniformemente.

⚠ WARNING / AVERTISSEMENT / ADVERTENCIA

RISK OF DAMAGE

Do not torque bolts greater than 12 ft-lbs. Damage may occur.

RISQUE DE DOMMAGES

NE PAS Serrer les boulons à plus de 12 ft-lbs (16.3 Nm). Il y a risque de de dommages.

RIESGO DE DAÑOS

No aplique una fuerza de torque mayor a 16.27 Newton metro. Podrían producirse daños.

3 Pole Mounting/Montage du poteau/Montaje del polo

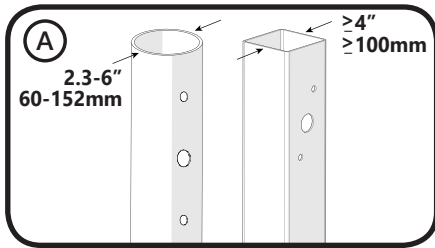

Verify pole size is in allowed range.
Vérifiez que la dimension du poteau est dans les limites permises.
Compruebe que el tamaño del polo esté en el rango permitido.

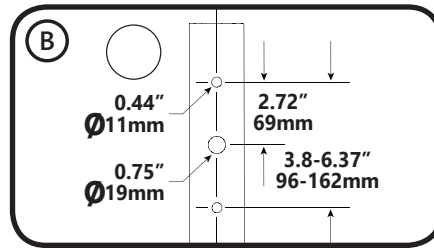

Verify or make hole pattern.
Vérifiez ou créez un gabarit de perçage.
Compruebe o haga la pauta de taladro.

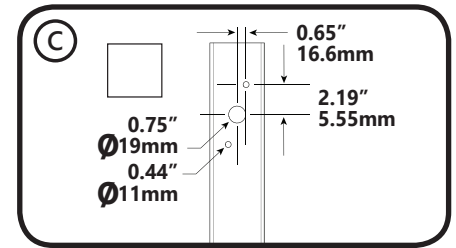

Adjust nut-plate to match hole spacing.
Réglez le plateau-écrou à l'entraxe des trous.
Ajuste la placa de la tuerca para que coincida con el espacio del taladro.

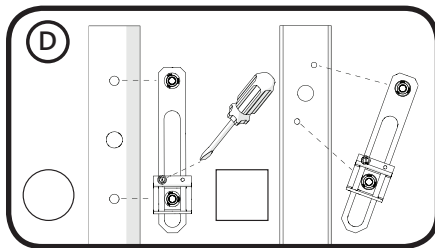

Adjust nut-plate to match hole spacing.
Réglez le plateau-écrou à l'entraxe des trous.
Ajuste la placa de la tuerca para que coincida con el espacio del taladro.

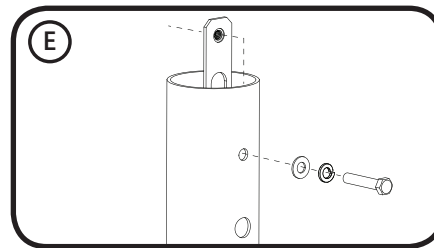

Insert nut-plate and hold with upper bolt.
Insérez le plateau-écrou et maintenez-le par le boulon supérieur.
Introduzca la placa de tuerca y sostenga con el perno superior.

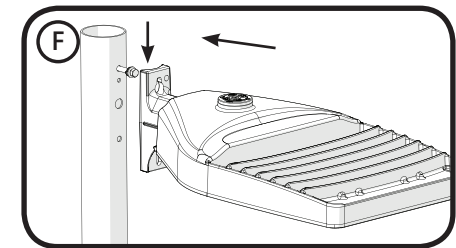

Hang arm on upper bolt through keyhole.
Suspendez le bras au boulon supérieur par la boutonnière.
Cuelgue el brazo en el perno superior a través del ojo de la cerradura.

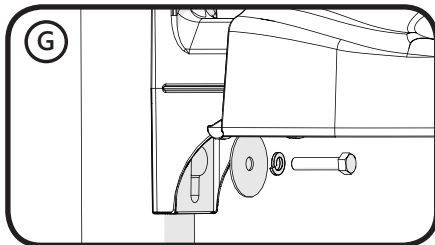

Insert lower bolt/washers and tighten.
Insérez les boulons/rondelles inférieurs et serrez.
Introduzca el perno/las arandelas inferiores y apriéte los.

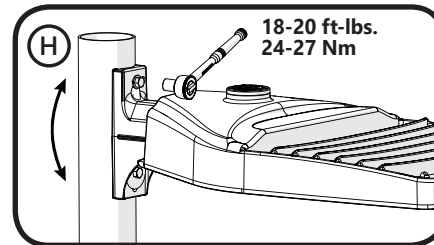

Tighten upper and lower bolts.
Serrez les boulons supérieurs et inférieurs.
Apriete los pernos superiores e inferiores.

4 Knuckle Mounting/Montage de la genouillère/Montaje en nudillos

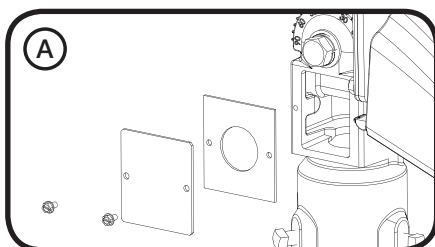

Remove wiring coverplate and gasket.
Enlevez le couvercle et le joint de câblage.
Quite la placa de cubierta y la junta del cableado.

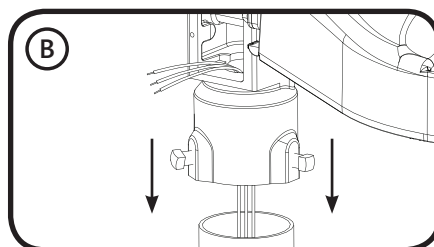

Thread wire and insert into knuckle base.
Tirez les fils et insérez-les dans la base de la genouillère.
Pase el alambre e introduzca en la base de los nudillos.

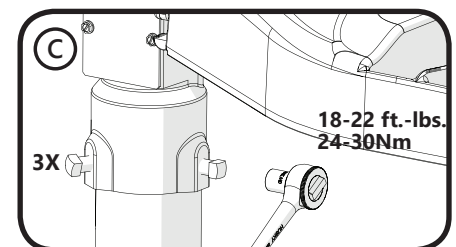

Tighten three (3) mounting bolts.
Serrez les trois (3) boulons de montage.
Apriete tres (3) pernos de montaje.

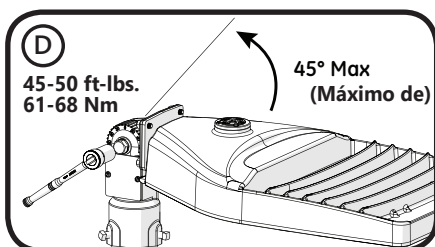

Adjust aim and tighten knuckle bolt.
Réglez la visée et serrez le boulon de la genouillère.
Ajuste la puntería y apriete el perno de nudillo.

⚠ WARNING / AVERTISSEMENT / ADVERTENCIA

RISK OF DAMAGE	RISQUE DE DOMMAGES	RIESGO DE DAÑOS
Do not torque bolts greater than 20 ft-lbs. Damage may occur.	NE PAS Serrer les boulons à plus de 20 ft-lbs (27 Nm). Il y a risque de dommages.	No aplique una fuerza de torque mayor a 27 Newton metro. Podrían producirse daños.

! WARNING / AVERTISSEMENT / ADVERTENCIA

RISK OF DAMAGE

Do not torque mounting bolt greater than 22 ft-lbs and knuckle bolt greater than 50 ft-lbs. Damage may occur.

RISQUE DE DOMMAGES

Ne serrez pas les boulons de montage à plus que 29,8 Nm (22 ft-lbs) et les boulons genouillères à plus que 67,8 Nm (50 ft-lbs) sous risque de dégâts.

RIESGO DE DAÑOS

No tuerza el perno de montaje superior a 29.8 metros Newton (22 pies libras) y perno del nudillo a mayor que 67.8 metros Newton (50 pies libras). Pueden producirse daños.

5 Knuckle Wall Mounting/Montage mural d'articulation/Montaje en nudillos a la pared

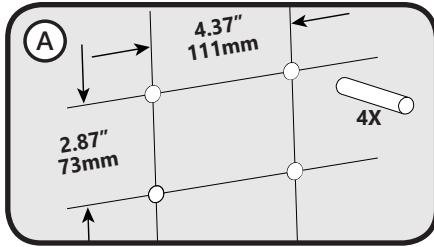

Drill mounting surface and insert 4 user-supplied anchors. Percez la surface de montage et insérez deux chevilles fournies par le client. Taladre la superficie de montaje e introduzca 4 anclajes suministrados por el usuario.

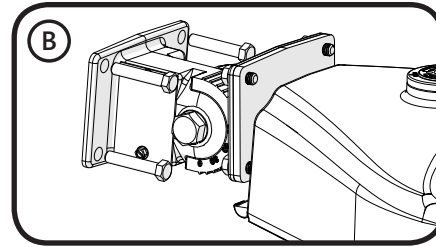

Mount with user-supplied anchor bolts. Montez avec les boulons d'ancrage fournis par le client. Monte con pernos de anclaje suministrados por el usuario.

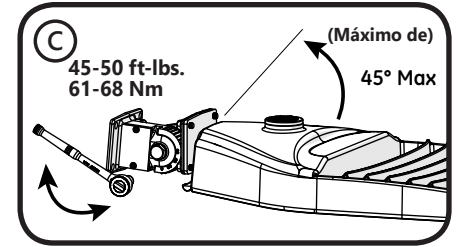

Adjust aim and tighten knuckle bolt. Réglez la visée et serrez le boulon de la genouillère. Ajuste la puntería y apriete el perno de nudillo.

! WARNING / AVERTISSEMENT / ADVERTENCIA

RISK OF DAMAGE

Select user-supplied wall anchors and anchor fasteners suitable for the wall construction and the fixture's mounting hole diameters. Ensure a minimum per-anchor pull-out-strength of 10 times (10X) the fixture weight and install per the manufacturer's instructions.

RISQUE DE DOMMAGES

Le client doit choisir des chevilles et de la visserie d'ancrage convenant au type de mur de la construction et au diamètre des trous de fixation du luminaire. Assurez une force d'extraction minimum par cheville de 10 fois (10 X) le poids du luminaire et installez suivant les instructions du fabricant.

RIESGO DE DAÑOS

Seleccione los anclajes de pared y los sujetadores de anclaje suministrados por el usuario adecuados para la construcción de paredes y los diámetros de orificio de montaje del dispositivo. Asegúrese de que exista una fuerza extraíble mínima por anclaje que es diez veces más grande (10x) que el peso del dispositivo según las instrucciones del fabricante.

6 Wiring/Câblage/Cableado

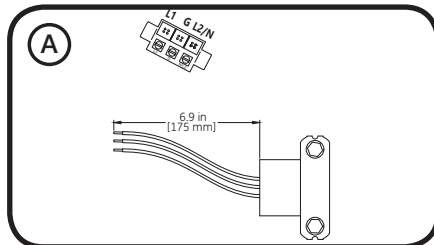

Extend wires past pipe. Étendre les fils hors du tuyau. Extienda los cables más allá del tubo.

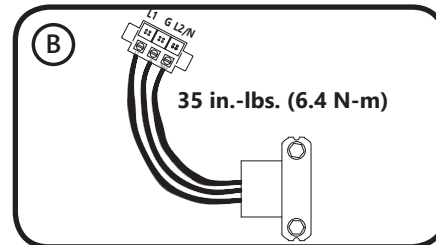

Secure wires in terminal block. Fixer les fils dans le bornier. Fije los cables en el bloque de terminales.

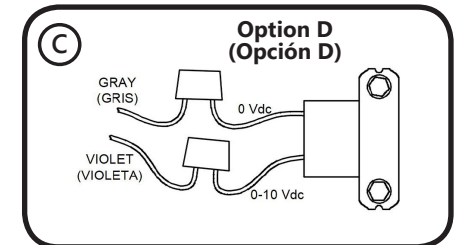

Connections for wired external dimming. Connexions pour la gradation externe câblée. Conexiones de cableado exterior para atenuación.

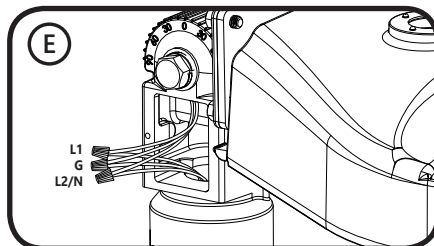

Make supply wire connections. Procédez au raccordement des fils d'alimentation. Haga las conexiones del cable de alimentación.

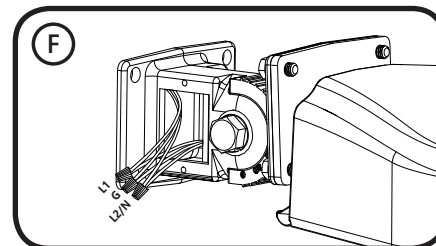

Make supply wire connections. Procédez au raccordement des fils d'alimentation. Haga las conexiones del cable de alimentación.

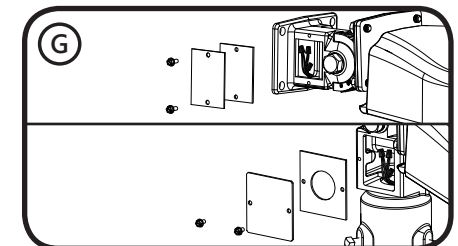

Insert wires and reinstall coverplate/gasket. Insérez les fils et remontez le couvercle et son joint. Introduzca los cables e instale de nuevo placa de cubierta/la junta.

⚠ CAUTION / ATTENTION / PRECAUCIÓN

RISK OF DAMAGE

Follow applicable national and local electrical codes.
Verify supply voltage and wire insulation temperature rating match nameplate requirements.

RISQUE DE DOMMAGES

Suivez les codes électriques nationaux et locaux applicables.
Vérifier que la tension d'alimentation et la température de l'isolation du fil correspondent aux exigences de la plaque signalétique.

RIESGO DE DAÑOS

Siga los códigos eléctricos nacionales y locales aplicables.
Verifique que la tensión suministrada y la temperatura de aislamiento del cable coincidan con los requisitos de la placa.

7 Photoelectric Control/Contrôle photoélectrique /Control fotoeléctrico

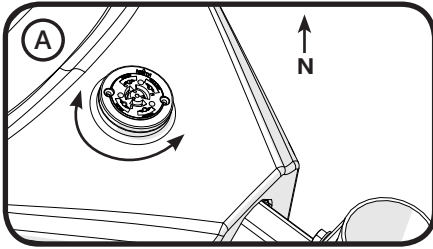

Rotate receptacle to aim "N" to North.
Tourner le réceptacle pour viser le nord.
Girar el receptáculo para apuntar al norte.

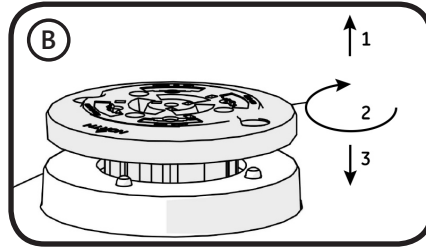

Lift, rotate, release, press to seat.
Soulever, faire pivoter, relâcher, appuyer pour asseoir.
Levante, gire, suelte, presione para asentar.

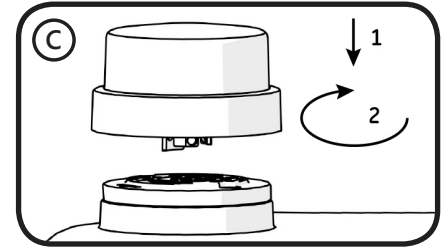

Insert, twist to lock.
Insérer, tourner pour verrouiller.
Insertar, girar para asegurar.

8 Door Closing/Fermeture de la porte/Puerta de cierre

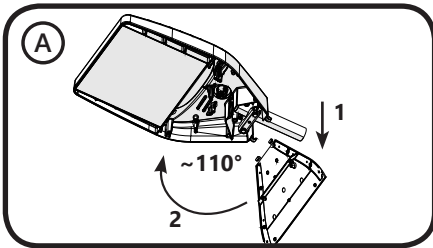

Hang door on hinge, rotate closed.
Accrocher la porte sur la charnière, faire pivoter pour fermer.
Cuelgue la puerta en la bisagra, gire para cerrarla.

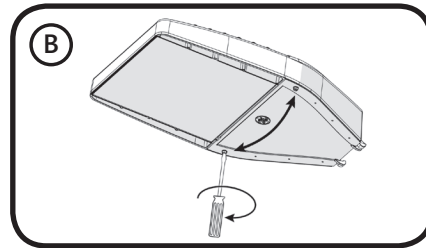

Close and fasten door.
Fermer la porte et serrer la vis.
Cerrar y fijar la puerta.

9 Cleaning/Nettoyage/Limpieza

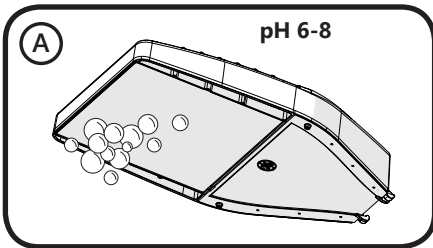

Use mild soap/detergent.
Utiliser un savon doux/détergent.
Use jabón suave/detergente.

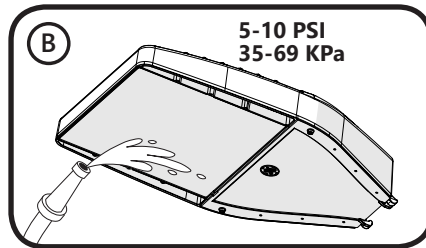

Rinse with cool low pressure water.
Rincer à l'eau froide basse pression.
Enjuague con agua fría a baja presión.

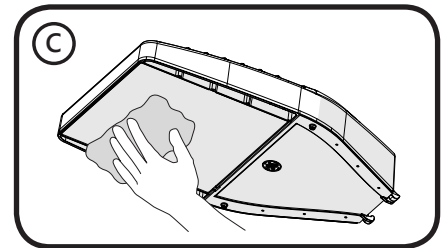

Wipe dry with clean soft cloth.
Essuyer avec un chiffon doux et propre.
Seque con un paño suave y limpio.

⚠ CAUTION / ATTENTION / PRECAUCIÓN

RISK OF DAMAGE.

Do not use soap/detergent containing aromatic hydrocarbons.

RISQUE DOMMAGES.

Ne pas utiliser de savon/détergent contenant des hydrocarbures aromatiques.

RIESGO DE DAÑOS.

No utilice jabón/detergente que contenga hidrocarburos aromáticos.

10 Specifications/Spécifications/Especificaciones

Luminaire Luminaria	Approx. Net Wt. Poids Net Approx. Peso Neto Aprox.	Dimensions Dimensions Dimensiones	IP Rating Classe IP Grado de protección IP	Mounting Height Hauteur de Montage Altura de montaje	Effective Projected Area Zone de projection efficace Area proyectada efectiva	Operating Temp. Température de fonctionnement Temperatura de funcionamiento
EALS/P	< 35 lbs (15.9 kg)	25.2 x 16 x 4.6 in - Slipfitter/ Montage coulissant/ Posicionador deslizante (640 x 406 x 117 mm) 27.9 x 16 x 7.7 in - Univ. Arm/ Bras univ./ Brazo universal (709 x 406 x 196 mm) 29.2 x 16 x 10 in - Knuckle/Ge- nouillère/Nudillo (742 x 406 x 254 mm)	Optical:/Optique:/Optico Std - IP66 Electrical Enclosure:/ Boîtier électrique:/ Caja Eléctrica:	27-40 ft. (8.2-12.2 m)	0.54 ft (0.05 m²) - Slipfitter/ Montage coulissant/ Posicionador deslizante 0.63 ft (0.06 m²) - Univ. Arm/ Bras univ./ Brazo universal 0.73 ft (0.07 m²) - Knuckle/ Genouillère/Nudillo 2.45 ft (0.23 m²) - Knuckle @ 45°	-40° to/à 40°C
EACL	< 20 lbs (9.1 kg)	19.5 x 12 x 4.6 in - Slipfitter/ Montage coulissant/ Posicionador deslizante (495 x 305 x 117 mm) 22.2 x 12 x 7.7 in - Univ. Arm/ Bras univ./ Brazo universal (564 x 305 x 196 mm) 23.5 x 12 x 10 in - Knuckle/Ge- nouillère/Nudillo (597 x 305 x 254 mm)	Std - UL Wet Location/ Std - UL emplacement humide/ Std - UL Ubicación ambiente húmedo	16 - 27 ft (4.9-8 m)	0.37 ft (0.03 m²) - Slipfitter/ Montage coulissant/ Posicionador deslizante 0.52 ft (0.06 m²) - Univ. Arm/ Bras univ./ Brazo universal 0.56 ft (0.05 m²) - Knuckle/ Genouillère/ Nudillo 1.03 ft (0.10 m²) - Knuckle @ 45°	-40° to/à 50°C*

**Selected SKU's 50°C. See Datasheet/ Certain UGS à 50°C. Voir la fiche technique/ SKUs seleccionados a 50°C. Vea tabla de datos.

This device complies with Part 15 of the FCC Rules. Operation is subject to the following two conditions: (1) This device may not cause harmful interference, and (2) this device must accept any interference received, including interference that may cause undesired operation. This Class [A] RFLD complies with the Canadian standard ICES-005. Ce DEFR de la classe [A] est conforme à la NMB-005 du Canada. **Note:** This equipment has been tested and found to comply with the limits for a Class A digital device, pursuant to part 15 of the FCC Rules. These limits are designed to provide reasonable protection against harmful interference when the equipment is operated in a commercial environment. This equipment generates, uses, and can radiate radio frequency energy and, if not installed and used in accordance with the instruction manual, may cause harmful interference to radio communications. Operation of this equipment in a residential area is likely to cause harmful interference in which case the user will be required to correct the interference at his own expense.

Cet appareil est en conformité avec la section 15 des règlements de la FCC. Sa mise en service est sujette aux deux conditions suivantes : (1) Cet appareil ne peut pas causer des interférences nuisibles, et (2) cet appareil doit accepter toute interférence reçue, y compris les interférences qui pourraient causer un fonctionnement inadéquat. Cette classe [A] RFLD est en conformité avec la norme Canadienne ICES-005. Ce DEFR de la classe [A] est conforme à la NMB-005 du Canada. **Remarque:** Cet équipement a été testé et prouvé être en conformité avec les limites d'un appareil digital de Classe A, suivant la Section 15 des règlements de la FCC. Ces limites sont établies pour assurer une protection raisonnable contre les interférences nuisibles lorsque l'équipement est mis en service dans un environnement commercial. Cet équipement émet, utilise et peut radier une énergie de radiofréquence et, s'il n'est pas installé et utilisé suivant les instructions du manuel, pourrait causer des interférences nuisibles aux communications radio. L'opération de cet équipement dans une zone résidentielle va probablement causer des interférences nuisibles auquel cas l'utilisateur a l'obligation de corriger le problème à ses propres frais.

Este dispositivo cumple con la parte 15 del reglamento FCC. El manejo está sujeto a las siguientes dos condiciones: (1) Este dispositivo no debe causar interferencias perjudiciales y (2) este dispositivo debe aceptar cualquier interferencia recibida, incluyendo interferencias que puedan causar funcionamiento no deseado. Esta RFLD (identificación por radiofrecuencia, DEFR) de clase [A] cumple con la norma canadiense CAN ICES-005 (A) / NMB-005 (A). Ce DEFR de la classe [A] est conforme à la NMB-005 du Canada. **Nota:** Este equipo ha sido probado y cumple con los límites para un dispositivo digital de clase A, de acuerdo con la parte 15 del reglamento FCC. Estos límites están diseñados para proporcionar protección contra interferencias perjudiciales al operar el equipo en un entorno comercial. Este equipo genera, utiliza, y puede irradiar energía de radiofrecuencia y, si no se instala y utiliza de acuerdo con el manual de instrucciones, puede causar interferencias perjudiciales a las comunicaciones por radio. Operar este equipo en una zona residencial podría causar interferencias perjudiciales, en cuyo caso el usuario deberá corregir las interferencias bajo su cargo.

These instructions do not purport to cover all details or variations in equipment nor to provide for every possible contingency to be met in connection with installation, operation or maintenance. Should further information be desired or should particular problems arise which are not covered sufficiently for the purchaser's purposes, the matter should be referred to Current. Ces instructions ne prétendent pas couvrir tous les détails ou variantes de l'équipement ni couvrir toutes les conditions possibles à satisfaire en rapport avec l'installation, l'opération ou l'entretien. Si des informations supplémentaires sont souhaitées sur des aspects qui ne sont pas suffisamment couverts pour satisfaire les besoins du client, ou si des problèmes particuliers se présentent, veuillez adresser ces questions à Current.

Estas instrucciones no pretenden cubrir todos los detalles o variaciones en el equipo ni para prever cualquier contingencia que debe cumplir en relación con la instalación, la operación o el mantenimiento. De ser deseada más información o se surgieran problemas particulares que no están cubiertos suficientemente para los propósitos del comprador, favor de remitirse a Current.

© 2021 Current Lighting Solutions, LLC. All rights reserved. GE and the GE monogram are trademarks of the General Electric Company and are used under license. Information provided is subject to change without notice. All values are design or typical values when measured under laboratory conditions.

© 2021 Current Lighting Solutions, LLC. Tous droits réservés. GE et le monogramme GE sont des marques déposées de General Electric Company et sont utilisés sous licence. Les informations fournies sont sujettes à modifications sans préavis. Toutes les valeurs données sont théoriques ou typiques lorsque mesurées sous conditions de laboratoire.

© 2021 Current Lighting Solutions, LLC. Todos los derechos reservados. GE y el monograma de GE son marcas registradas de la General Electric Company y se utilizan bajo licencia. La información proporcionada está sujeta a cambios sin previo aviso. Todos los valores son de diseño o valores típicos cuando se miden en condiciones de laboratorio.